

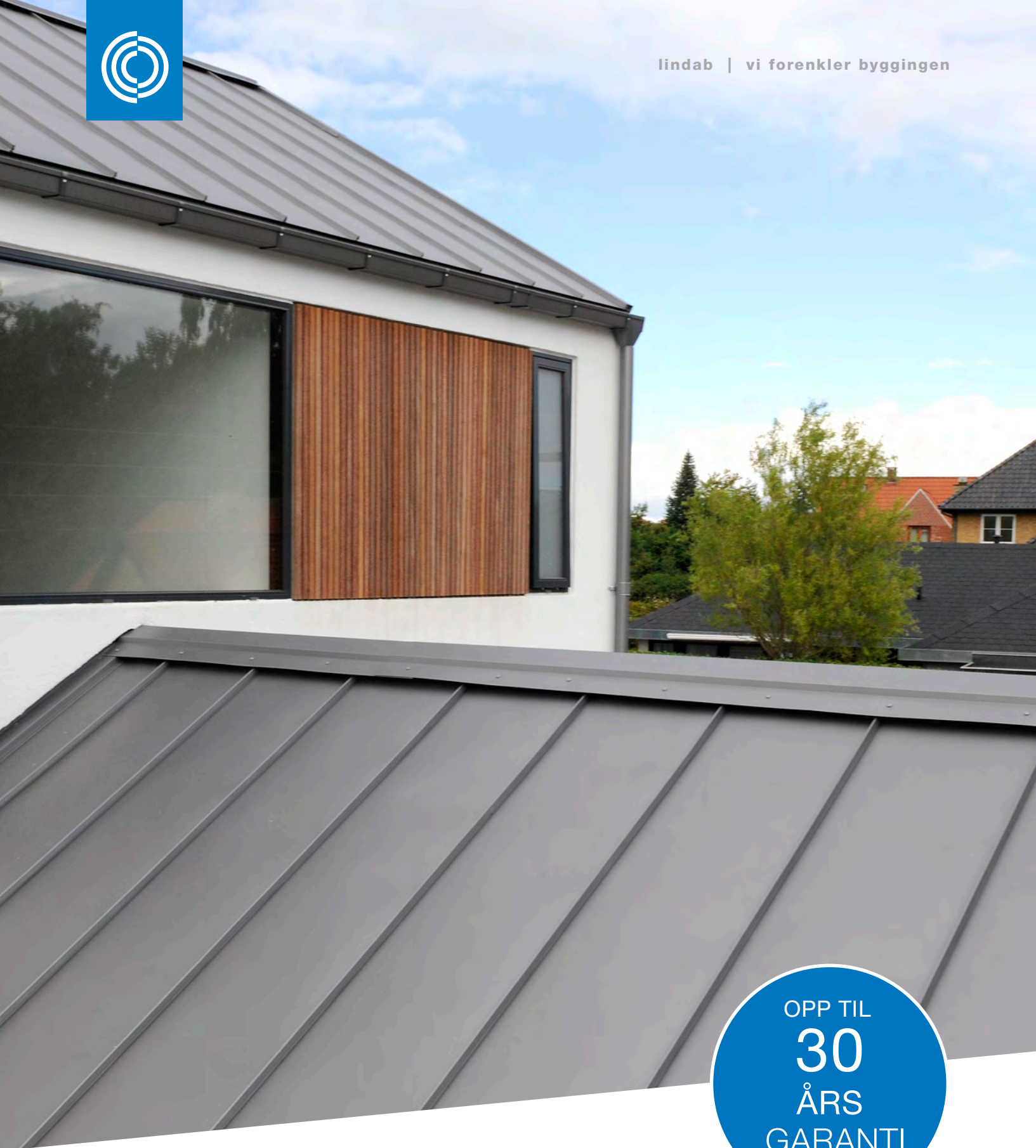

lindab | vi forenkler byggingen



OPP TIL  
**30**  
ÅRS  
GARANTI

## Lindab **SRP25N**

SRP-Click en gjennomtenkt og miljøvennlig løsning på et elegant og tidløst tak med flott finish



# Klikk deg frem til et flott og moderne tak

Med Lindabs Designprofil SRP-Click har du mulighet til å tilby dine kunder et elegant og tidløst tak, som både er enkelt å montere og vedlikeholdsvennlig.

Lindab Designprofil er utviklet på bakgrunn av det velkjente og tradisjonelle båndtekkede taket og består av tynnplateprofiler i stål med en sterk og fargebestandig overflate. Profilene monteres lett uten bruk av spesialverktøy. En moderne takløsning.



## Fakta:

- Elegant & sterk
- Passer til alle bygg
- Minimalt vedlikehold
- Lav vekt
- Komplette tilbehørsprogram
- Opp til 30 års garanti
- Høy kvalitet og flott finish
- Svenskprodusert

# Kan monteres på de fleste takflater







SRP-Click monteres raskt og enkelt på rene takflater, men kan også monteres på tak med arker, takvinduer og skorstener. Nøye tilpassede tilbehørsprodukter for sikker og pen montering medfølger.







# Velg den optimale løsningen

Lindab SRP-Click er fremstilt av varmgalvanisert, kaldvalset stål og består av tynne stålplater med HBP Topcoat eller Magestic. Les om forskjellen og se hvilken overflate som passer til ditt bygg på side 7.

Velg mellom flere farger.

STÅLPROFIL	HBP TOPCOAT	HBP TOPCOAT	HBP TOPCOAT	HBP TOPCOAT	HBP TOPCOAT	MAGESTIC
FARGER	SORT 	SORT MATT 	ANTRASITT MET. 	ANTRASITT MATT 	SILVERMETALLIC 	ZM 
FARGEKODE	015	015M	044	044M	045	
GARANTI	OPP TIL 30 ÅR	OPP TIL 30 ÅR	OPP TIL 30 ÅR	OPP TIL 30 ÅR	OPP TIL 30 ÅR	OPP TIL 20 ÅR

STÅLPROFIL	HBP TOPCOAT	HBP TOPCOAT	HBP TOPCOAT	HBP TOPCOAT	HBP TOPCOAT
FARGER	MØRK GRÅ 	MØRK RØD 	BRUN 	TEGLRØD 	GRAFITTGRÅ 
FARGEKODE	087	758	434	742	035
GARANTI	OPP TIL 30 ÅR	OPP TIL 30 ÅR	OPP TIL 30 ÅR	OPP TIL 30 ÅR	OPP TIL 30 ÅR

## COATING

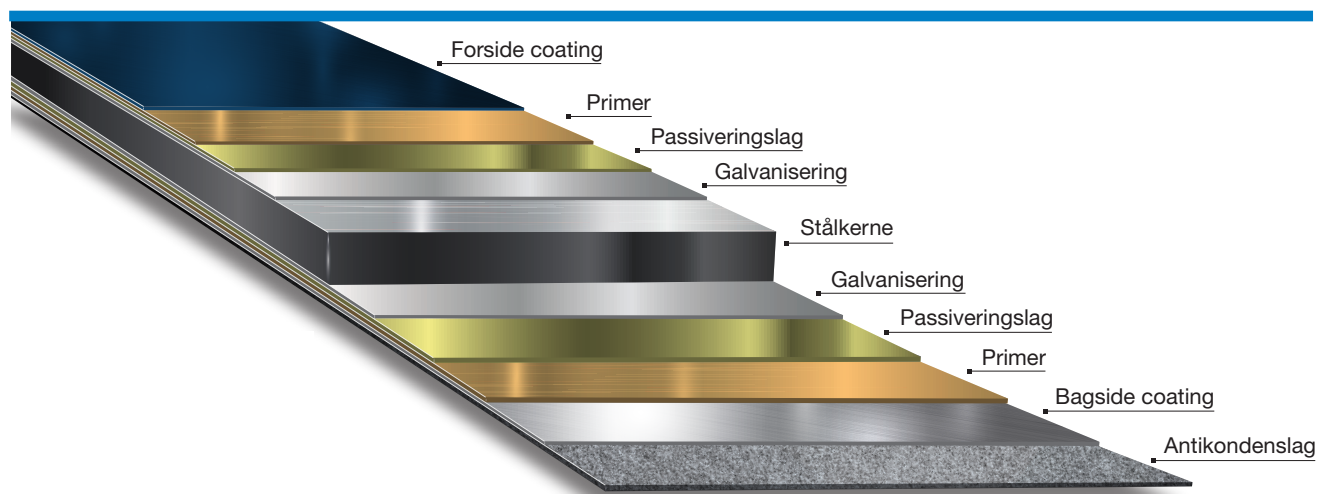

# Egenskaper

LINDAB COATING	HBP	HBPM	MAGESTIC
Overflate	Struktur	Struktur	Patineres over tid
Hardhet	35 N	35 N	35 N
UV kategori	RUV3	RUV3	RUV3
Korrosjonsklasse	C4	C4	C5
Rengjøringsvennlighet	Meget god	Meget god	Meget god
Coating tykkelse	36 µm	36 µm	24 µm
Primer tykkelse	10 µm	10 µm	7 µm
Glans	40 ± 6	10 ± 3	
Garanti *	Opp til 30 år	Opp til 30 år	Opp til 20 år

\*For flere opplysninger, se Lindabs garantibetingelser på [www.lindab.no](http://www.lindab.no)

KORROSIVITETS- KLASSE IHHT NS-EN-ISO 12944-2	MILJØETS KORROSIVITET	Eksempler på typiske miljøer (veiledende)		ANBEFALT LINDAB COAT- ING
		UTENDØRS	INNENDØRS	
C1	Meget lav	-	Oppvarmede lokaler med tørr luft og ubetydelige mengder forurensning f.eks. kontor, forretningsbygg, skoler, hotell.	Alle
C2	Lav	Atmosfærer med lavt innhold av luftforurensning. Landlige områder	Ikke oppvarmede lokaler med vekslende temperatur og fuktighet. Lav frekvens av fukt-kondensasjon og lavt innhold av luftforurensning f.eks. sportshaller, lagerlokaler	Alle
C3	Middels	Atmosfærer med en viss mengde salt eller noe luftforurensning. Byområder og lett industrielle områder. Områder med en viss innflytelse fra kysten	Innendørs, lokaler med noe fuktighet og en viss mengde luftforurensning fra produksjonsprosesser f.eks. bryggerier, meierier, renserier.	Alle
C4	Høy	Atmosfærer med noen mengder salt eller merkbare mengder luftforurensninger. Industri og kystområder.	Innendørs, lokaler med høy fuktighet og stor mengde luftforurensning fra produksjonsprosesser f.eks. kjemisk industri, svømmehaller, skipsverft.	Alle
C5-I	Meget høy (Industrielt)	Industrielle områder med høy luftfuktighet og aggressiv atmosfære.	Innendørs, lokaler med nesten permanent fukt-kondens og stor mengde luftforurensning.	Ikke egnet, kontakt Lindab*
C5-M	Meget høy (Maritimt)	Kyst- og offshoreområder med store mengder salt.	Innendørs, lokaler med nesten permanent fukt-kondens og stor mengde luftforurensning.	Ikke egnet, kontakt Lindab*

\*Da C5 er ekstremt tøffe miljøer, anbefaler vi, at du diskuterer valg av materiale og coating med oss

# Tekniske spesifikasjoner

Lindab tilbyr et komplett sortiment av tilbehør til profilen, så som takrenner, beslag og skruer.

PLATETYKKELSE	0,6 mm
DEKKENDE BREDDE	500 mm
PROFILLENGDER	Min. 1000 mm / Maks. 8000 mm
VEKT PR. M <sup>2</sup>	Ca. 6 kg
UNDERLAG	Lindab anbefaler montasje på forseglet tak med underlag av Haloten Steel eller tilsvarende underlagsbelegg som er lagt på taktro av minimum 20 mm. kryssfiner/OSB ved skruavstand CC60. Ved CC30 kan 18 mm benyttes.
MIN. TAKVINKEL	Kan monteres ned til 8°. Se vår monteringsanvisning for råd og anbefaling ved 8-11° - samt der takvinkelen er over 12°.

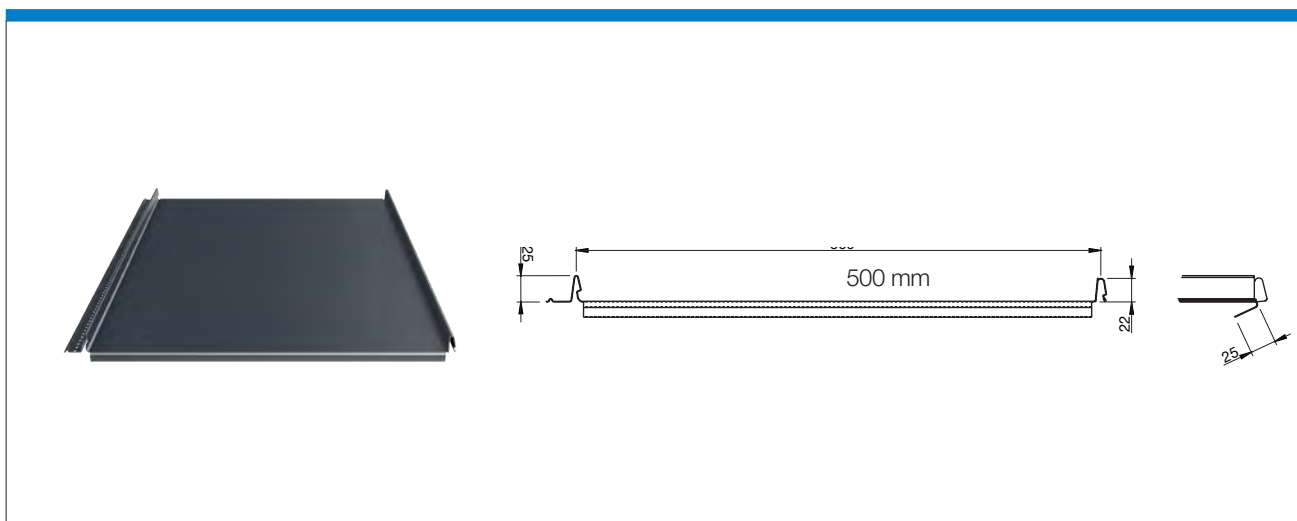

## "S "

Om det er SRP eller tilsvarende takplater så kan du risikere at du får litt «spill» i platene, se bilde under. Det vil også kunne oppstå «spill» ved temperatur endringer, dette kan endre seg i kaldt og varmt vær.

Eksempel på «spill» på taket

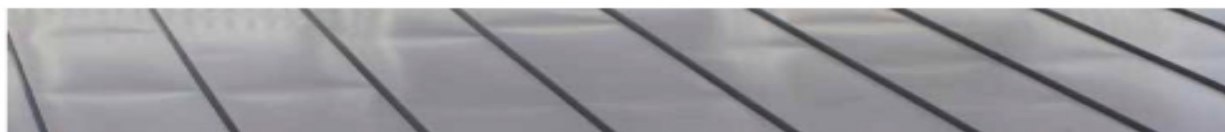

# Tilbehør

Tilpassede profiler, for en pen finish og enkel montasje. For fullstendig sortiment, se monteringsanvisning

Overgangsbeslag  
nest siste mansardtak  
OVMSRP



Festeanordning  
mansardtak  
C1MSRP25



Kilrenne  
RD

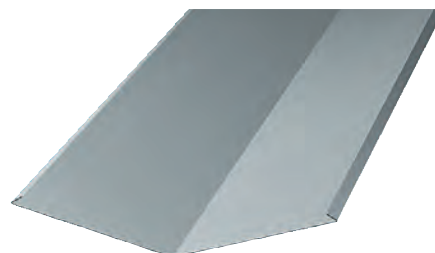

Overgangsbeslag  
for ark  
OVKSRP



Falsebord  
FSRPNO



Festeanordning for tak-  
overganger  
C2SRP



Festeanordning for møne  
C1SRP25



Mønebeslag  
NPL170

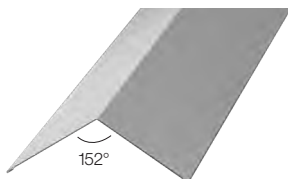

Kledningsbeslag for takhelling  
SLSRP25

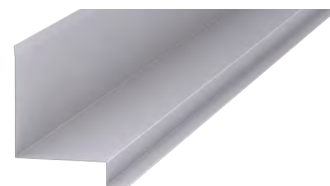

Tetningsprofil  
TBASRP



Wakaflex for tetning rundt  
skorstein



Snøfangerkonsoll  
SNB650

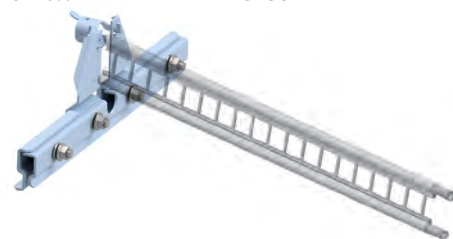

Snøfangergitter  
SNGG11

SRP-Click kan også brukes på vegg.

Få en annerledes fasade, med et eksklusivt preg





Bruk samme farge og materiale.

Lindab har takrenner og beslag som matcher

SRP-Click perfekt!



# Huskeliste til bestilling:

- 1 Farge & overflate
- 2 Skruer
- 3 Beslag og møner
- 4 Eventuelle takhatter for avtrekk og avløpsluffer
- 5 Underlagsduk / Tetningsbånd / Wakaflex
- 6 Takrennesystem - velg mellom mange designmuligheter

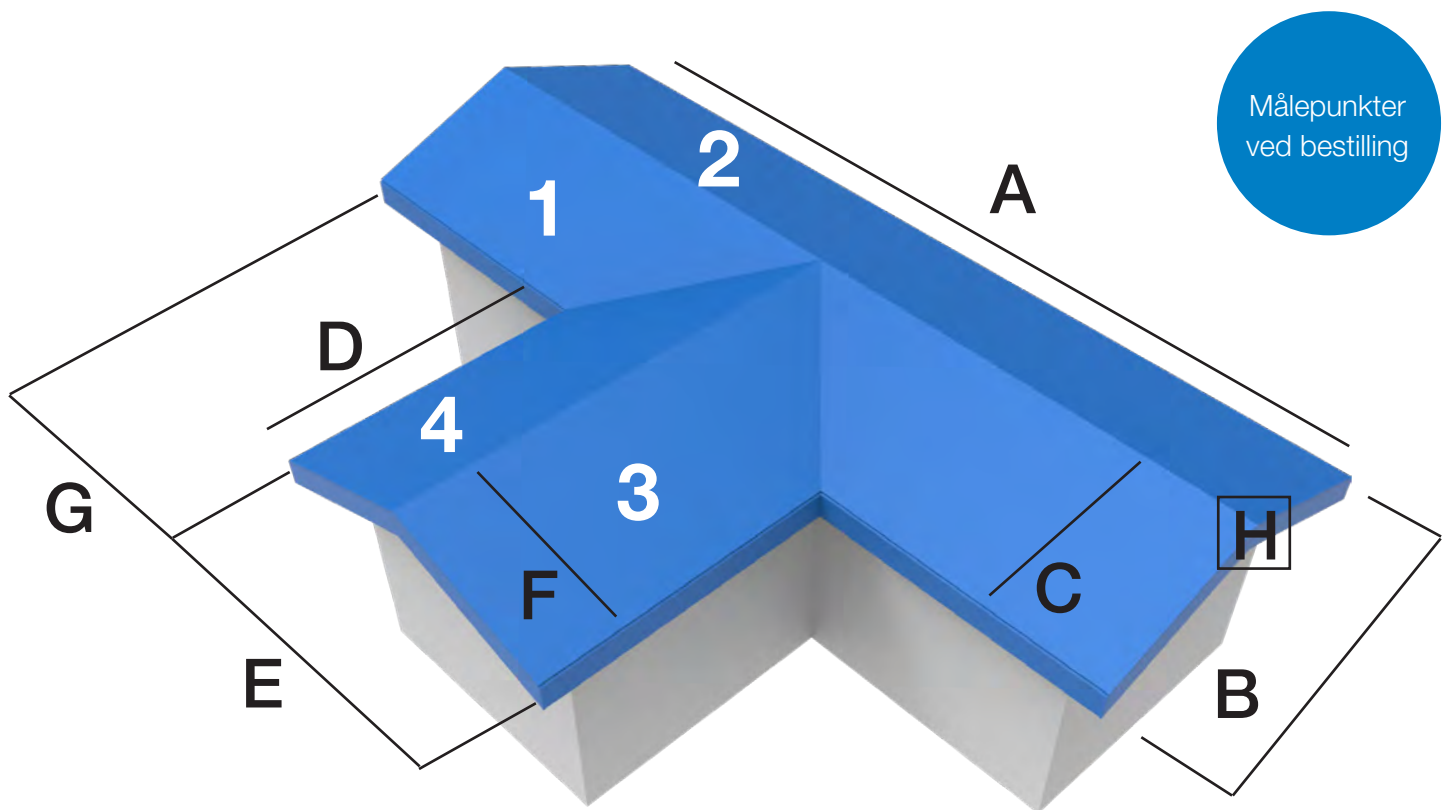

**A.** Lengde **B.** Bredden på bygningen **C.** Lengde fra takfot til møne **D.** Takbredde på tilbygg frem til hovedbygning  
**E.** Bredden på tilbygg **F.** Lengde fra takfot til møne på tilbygg **G.** Lengde takflate på hovedbygg **H.** Takvinkel i grader

Før taket ditt settes i bestilling er det viktig å foreta en nøyaktig måling av taket.

# Hos Lindab er vi stålspecialister

Hos Lindab har vi dyktige og kompetente medarbeidere som er behjelpelig med å finne riktig materiale og løsning til din kundes bygg. Dersom du er en sluttkunde/privatkunde kontakter du din forhandler av våre produkter og de vil passe på at du får mengder og løsninger som henger sammen slik at du ikke får noen overraskelse underveis.

Du kan selvfølgelig være helt sikker på, at ditt prosjekt lever opp til gjeldende lov- og myndighetskrav.

## Spør etter Lindab SRP-Click

Lindab har avtale med de fleste aktører i bransjen, Lindabs SRP-Click Designprofil skal derfor være mulig å kjøpe lokalt over hele landet.



De fleste av oss tilbringer mesteparten av tiden innendørs. Inneklimaet er avgjørende for hvordan vi har det, hvor mye vi orker og om vi holder oss friske.

Vi i Lindab har derfor gjort det til vår viktigste oppgave å bidra til et inneklima som forbedrer menneskers liv. Dette gjør vi ved å utvikle energieffektive ventilasjonsløsninger og bærekraftige byggeprodukter. Vi ønsker også å bidra til et bedre klima for kloden vår ved å jobbe på en måte som er bærekraftig for både mennesker og miljø.

[Lindab](#) | For et bedre klima

QR-kode til monteringsanvisning

