



Lindab **Takrenner**

Få den optimale løsningen, som kombinerer takrennens form, farge og størrelse med bygningens arkitektur



Kvalitet og styrke, du kan regne med

Med takrenner fra Lindab har du mulighet til å tilby dine kunder en løsning som er produsert av de sterkeste materialer på markedet, i et eksklusivt og tidløst design.

Det patenterte klikk-systemet gir deg en enkel montasje, som kan utføres i all slags vær og uten bruk av spesialverktøy.



Kort fortalt:

- kvalitet du kan stole på
- komplett levering 'on time'
- enkel montasje uten bruk av spesialverktøy
- miljøvennlig
- mange designmuligheter
- opp til 30 års garanti

Bæredyktig Design

Lindab Takrenner i stål er produsert av det sterkeste materialet og er likevel noe av det mest miljøvennlige på markedet.

Stål kan gjenbrukes et utall antall ganger uten at egenskapene går tapt, og våre ståltakrenner er belagt med HBP Topcoat, som er en 100% miljøvennlig lakk - helt uten PVC. Fremstilt av holdbare alternativer, hovedsakelig rapsolje. Ståltakrennen har opp til 20 års garanti.





Montering

Få en sterk og fleksibel takrenneløsning som er enkel å montere med det unike klikk-systemet.

Monteringen kan gjøres uten bruk av spesialverktøy, lodding, lim eller fugemasse.

Les vår monteringsveiledning på **lindab.no**

En investering i fremtiden - gå opp i størrelse

Vi kjenner ikke fremtidens nedbørsmengder, men vi vet at vi opplever styrtregn oftere og oftere i Norge. Dette stiller nye krav til bygningene og ikke minst til takrennene.

De skal holde lenge og de skal romme mere regnvann. Hvis bygningens takrenner ikke evner å lede vannet hurtig nok bort blir konsekvensen av for små takrenner - fukt og råteskader.

Derfor anbefaler vi å montere takrenner og nedløp med en større diameter, slik at fukt og råteskader unngås.

Se forskjellen på vannførende areal i mm²

Halvrunde takrenner

125 mm 5500 mm²
150 mm 8900 mm²
190 mm 16200 mm²



Rektangulære takrenner

140 mm 11100 mm²

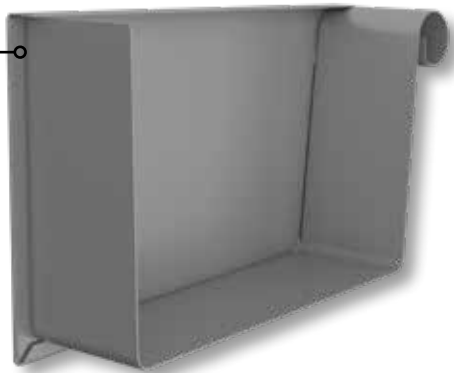

Kvartrunde takrenner

130 mm 11969 mm²

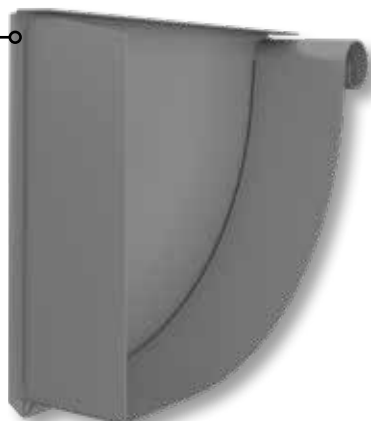



Et hav av designmuligheter

Fordi det er forskjeller i konstruksjonene på ulike bygg, må det selvfølgelig også være forskjeller på takrenner. Takrennene trenger ikke å være noe som bare passer inn i fasaden.

Hos oss på Lindab får du en takrenneløsning som er skapt ut fra hensynet til estetikk og materialenes holdbarhet. Styrke er nøkkelordet for både konstruksjon og finish uansett hvilken farge og form du velger. Takrennene skal ikke bare vare i mange år, de skal også holde estetisk for øyet som ser de, og mere til. Det er derfor du hos Lindab får ulike valgmuligheter både i farger og form.

Fargen som holder år etter år

Takrenner fra Lindab har opp til 30 års garanti på korrosjon, og utseende varer minst like lenge.

De forskjellige fargene i takrenneprogrammet, inkluderer naturligvis også de vanligste Lindab-fargene. Kombiner gjerne takrenner med Lindabs stålprofiler for en enkel og komplett konstruksjon.

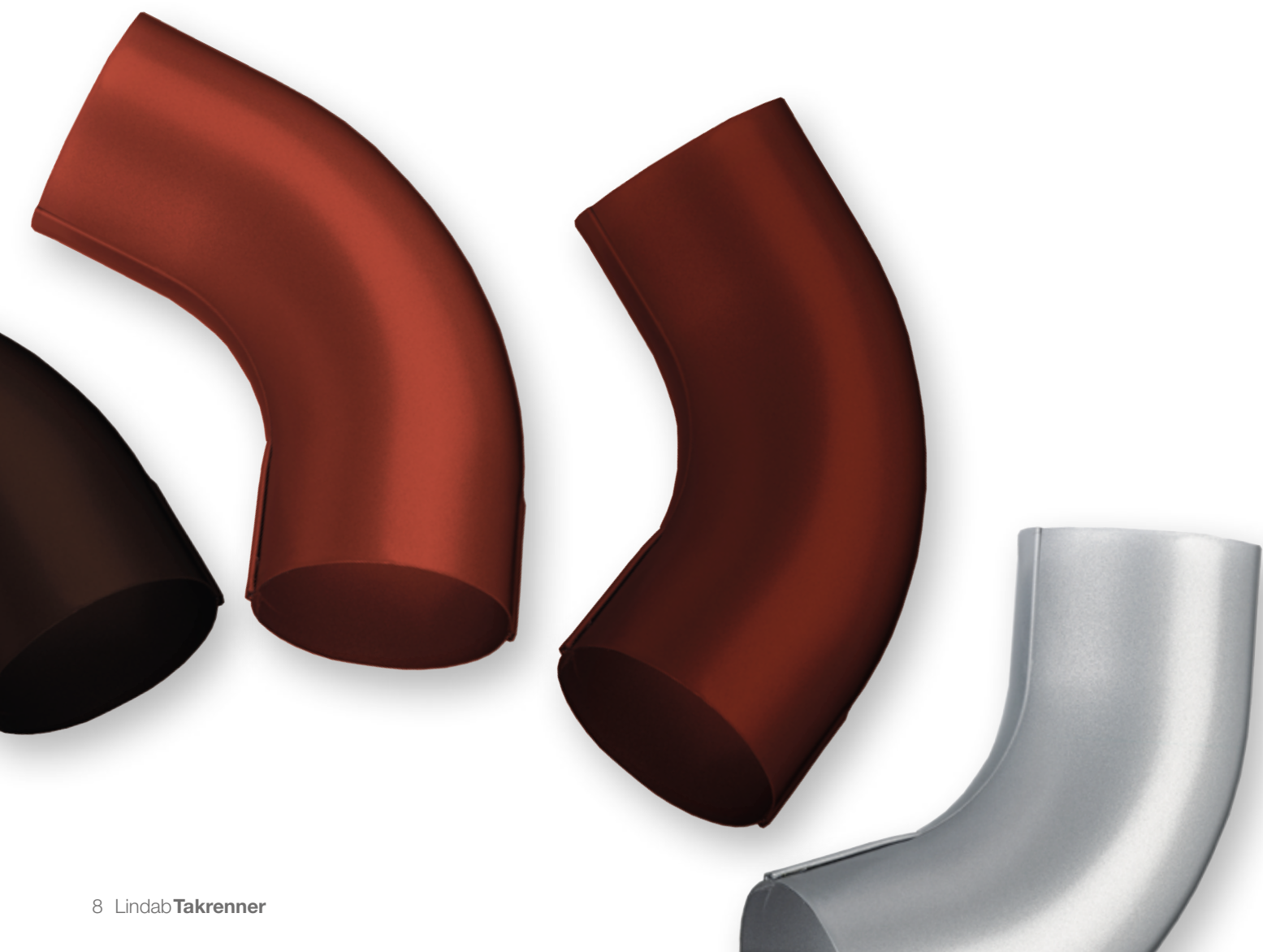

Fargerike former

Takrennetyper

Lindab tilbyr 3 typer ståltakrenner:



Halvrund Takrenne

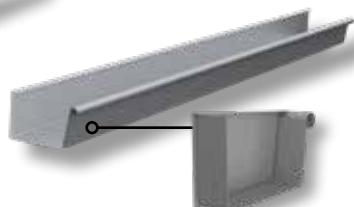















Rektangulær Takrenne



Kvartrund Takrenne

Takrennefarger

Se nedenstående store utvalg av farger og former:

FARGER									
Farger									
Fargekode	Silver-metallic	Grafit-grå	Antra-sitt-metallic	Antikk-hvit	Sort	Mørke-grå	Brun	Tegl-rød	Mørke-rød
Fargekode	045	035	044	001	015	087	434	742	758
Nærmeste RAL	9006	7016	9007	9002	9011	7043	8017	8004	3009
Overflate	HBP	HBP	HBP	HBP	HBP	HBP	HBP	HBP	HBP
TAKRENNER									
100 mm									
125 mm									
130 mm									
140 mm									
150 mm									
190 mm									
Symbolforklaring: Halvrund takrenne =  Rektangulær takrenne =  Kvartrund takrenne = 									

Forsterket og forenklet

Velger du en løsning fra Lindab får du takrenner som er produsert av varmegalvaniserte, kaldvalsede tynnplater i stål. Overflaten og den sterke og miljøvennlige HBP Toppcoaten sikrer klare farger og lang levetid.

Produktegenskaper

- God formstabilitet og styrke - kan oppta en belastning på 2,5 kN/m (250 kg/m jevnt fordelt last) uten nevneverdig deformering
- Stålnedløpsrør kan motstå en belastning 1 kN/m (100 kg/m jevnt fordelt last) uten deformering
- Motstandsdyktig ovenfor slag og støt - selv ved lave temperaturer
- Lengdeutvidelseskoeffisienten på takrenner i stål er kun 0,000012 m/m²/°C. Det betyr, at en 40 m lang takrenne vil utvide seg ca. 25 mm ved en temperaturforskjell på 60°C



Styrke fra innerst til ytterst

Takrenner fra Lindab er belagt med den sterke og solide HBP Topcoat, som kan velges i en matt eller en glansfull utgave.

Egenskaper

- Sterk overflate, som kombinerer de beste egenskapene fra andre overflatetyper i en utrolig modstandsdyktig og ripefast overflate
- PVC-fri overflatebehandling, som ikke samler støv og smuss
- Fremstilt for å klare forming og profileringsoperasjoner uten at overfalten skades. Samtidig er det mulig å forme og profilere ved meget lave temperaturer
- Utviklet for effektivt å motstå korrosjon, det gis opp til 20 års Lindab garanti på gjennomrustning

Tekniske spesifikasjoner

Galvaniseringen foregår etter sendzimirmetoden (zinkmengde: 275 g pr. m² dobbeltsidet).

Overflatebelegningen påføres den galvaniserte stålplaten i en 3-lags dobbeltsidet oppbygging:

Først et passiveringslag, dernest en primer (tykkelse ca. 10 µm) og til sist en HBP Topcoat-belegning på ca. 35 µm.

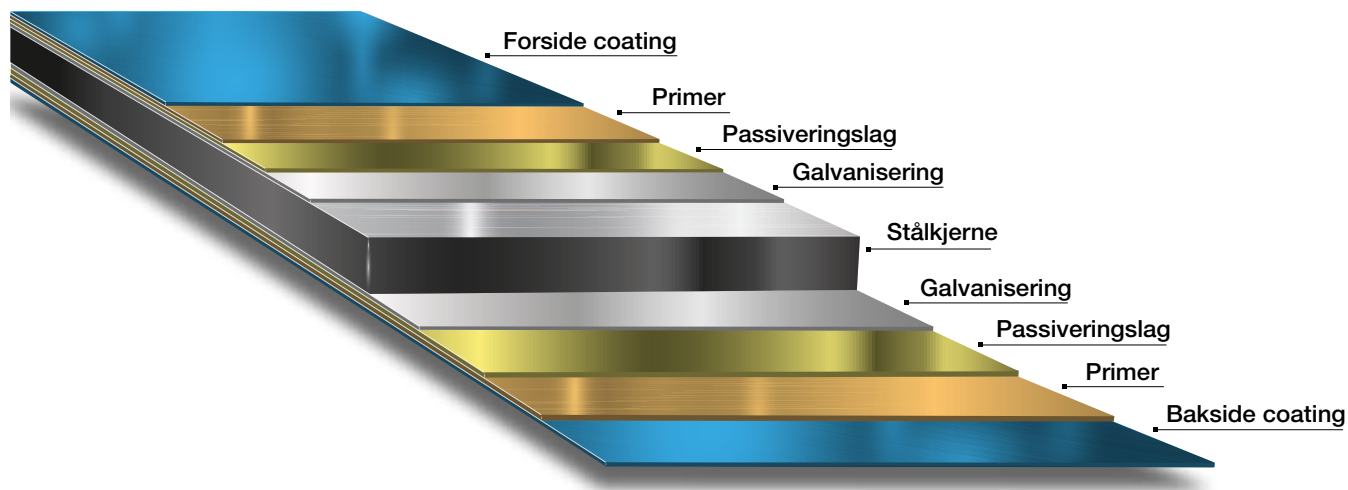

Tilbehør

Lindab har er et komplett takrennesystem, som inneholder alle de spesialproduktene du kan få bruk for i forbindelse med monteringen, som f.eks vinkler, vannuttak, grenrør osv.

Du kan selvfølgelig også finne alle former for beslag i standard farger, slik at du oppnår et vakkert helhetsinntrykk.

På de neste sidene får du et utvalg av de forskjellige takrenneløsningene og et utvalg av tilbehørs- mulighetene.





Halvrunde takrenner

Tradisjonelle halvrunde takrenner er fortsatt den mest populære løsningen. Hos Lindab får du den i mange størrelser og enda flere farger. Hvis ingen av våre 9 standardfarger faller i smak, kan du velge en spesialfarge fra vårt kart på hele 162 ulike RAL farger. Kun fantasien setter begrensningene.



Halvrunde takrenner



Silvermetallic Grafittgrå Antrasitt-metallic Antikkhvit Sort Mørkegrå Brun Teglrød Mørkerød

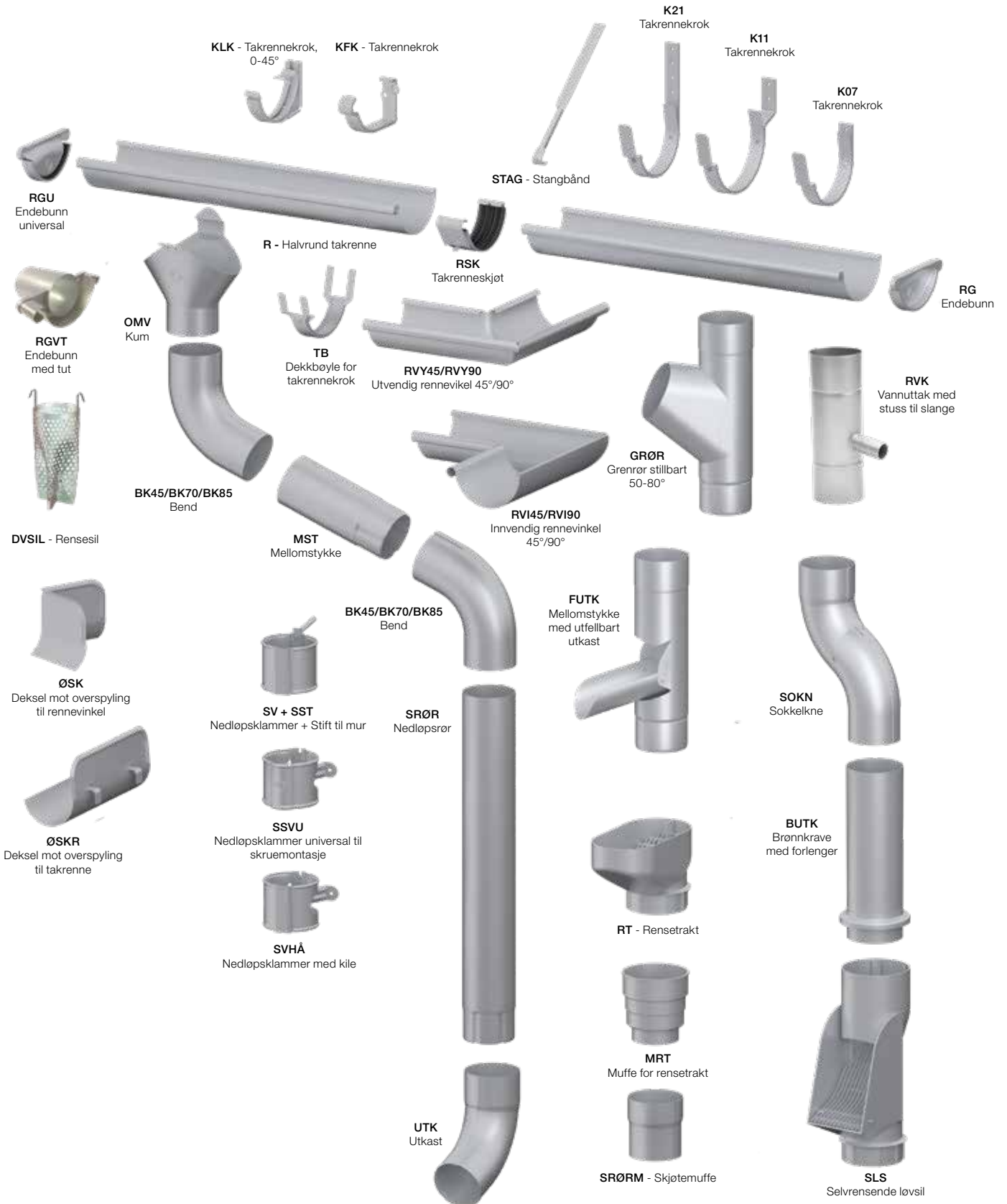

Rektangulære takrenner



Silvermetallic Graffitigrå Antrasittmetallic Antikkhvit Sort Mørkegrå Brun Teglrod Mørkerød

RTGV
Endebunn
for fuging -
venstre



RTRA
Takrenne



RTSK
Renneskjot



STAG
Stangbånd



RTK07
Rennekrok
L=70mm



RTK21
Rennekrok
L=210mm



RTGH
Endebunn
for fuging -
høyre



RTOK
Kum



RTV190
innvendig
rennevinkel
90°



RTV190
Utvendig
rennevinkel
90°

RTRA
Takrenne



BK45/BK70/BK85
Bend



MST
Mellomstykke



BK45/BK70/BK85
Bend

GROR
Grenrør stilbart
50-80°



FUTK
Mellomstykke
med
utfellbart
utkast



SV+ SST
Nedløpsklammer + Stift til mur



SSVU
Nedløpsklammer universal til
skruemontasje



SVHÅ
Nedløpsklammer med kile



SRØRM
Skjotemuffe

SROR
Nedløpsrør



MST
Mellomstykke



SOKN
Sokkelkne



RT
Rensetrakt



MRT
Muffe for
rensetrakt



BUTK
Brønnkrave
med
forlenger



SRØRM
Skjotemuffe

MST
Mellomstykke



SLS
Selvrensende løvsil

UTK
Utkast





Rektangulære takrenner

Det må ikke være firkantet.
Men det kan godt være det.
De rektangulære takrennene er
et unikt Lindab-produkt,
som gir moderne bygg som
f.eks. funkishus et helt spesielt
arkitektonisk uttrykk.



Kvartrunde takrenner

Den store nyheten og arkitektenes klare favoritt er den kvartrunde takrennen. Takrennen skaper et stilfullt og enkelt uttrykk og kan brukes på alle bygninger.

Kvartrunde takrenner



Silvermetallic Graffiti-grå Sort Antikkhvit

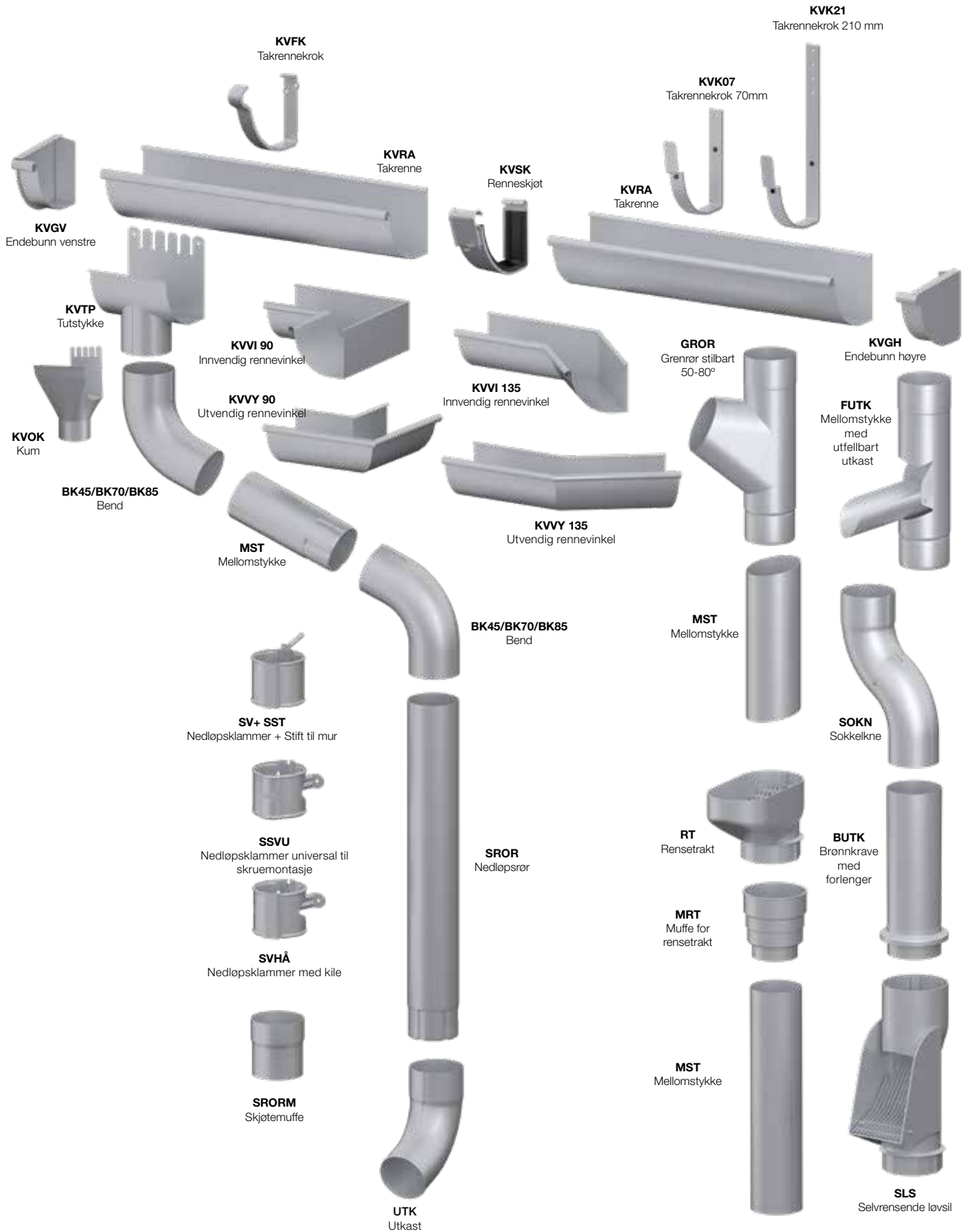

Magestic - et materiale med en elegant aldringsprosess

Ny

6 måneder

4 år

Miljøvennlig løsning

Eldes med stil

Allerede etter seks måneder kan du se en markant endring i materialet, og etter noen år har materialet fått et mye mørkere utseende som gir det rustikke og tradisjonelle utseende.

Produktegenskaper

- Materialet holder helt opp til og med miljøklasse C4.
- På grunn av materialkombinasjonen i overflatebelegningen som består av 3 prosent magnesium, 3,5 prosent aluminium og resten sink, har Magestic svært god korrosjonsbestandighet.
- 10 års garanti til og med korrosjonskl. C4
- Motstandsdyktig ovenfor slag og støt - selv ved lave temperaturer.
- Materialet kan bearbeides og monteres i temperaturer helt ned til -10.
- En mer miljøvennlig løsning sammenlignet med vanlige sinkbelegninger. Mindre sink benyttes i produksjonsprosessen og mindre forurensning renner ned i jordsmonnet fordi direkte kontakt mellom sink og regnvann minsker.

Ikke nok med det - Lindab tilbyr også aluminium

Lang holdbarhet og en god miljøprofil



Aluminium er et bærekraftig produkt som er 100 % resirkulerbart. En svært stor andel resirkuleres, hele 75% av alt produsert aluminium i verden er fortsatt i bruk. Produktet avgir heller ingen skadelige miljøstoffer.

Takrenneproduktene i aluminium har lang holdbarhet både teknisk og estetisk. Produktene holder meget godt på fargen og garanti mot gjennomgående korrosjon gis på hele 30 år.

Vårt takrenneprogram i aluminium tåler tøffe forhold. Lindabs smarte produktdesign sammen med materialets egenskaper gir lav vekt men samtidig stor styrke.

I produktdesign er det lagt vekt på enkel montering og perfekt tilpassning, slik at du skal få en løsning som gir et perfekt sluttresultat.

Produktene er CE-merket etter europeisk standard.



Vi kan hjelpe deg å velge korrekt materiale til ditt bygg

Hos Lindab har vi dyktige og kompetente medarbeidere som er behjelpelig med å finne riktig materiale og løsning til ditt bygg. Våre medarbeidere på ordrekontor og salg passer på at du får mengder og løsninger som henger sammen slik at du ikke får noen overraskelse underveis.

Du kan selvfølgelig være helt sikker på, at ditt prosjekt lever opp til gjeldende lov- og myndighetskrav.

Ordrekontor

bestilling@lindab.com



Vi sitter klare til å hjelpe deg:

Kontakt oss på:

bestilling@lindab.com

Sentralbord Tlf: 22 80 39 00

Eller ring din lokale Lindabavdeling



Good Thinking

Hos Lindab er Good Thinking en filosofi som veileder oss i alt vi gjør. Hver eneste dag arbeider vi med å skape et sunt inneklima og forenkle oppføringen av bærekraftige bygg. Vi streber etter å utforme brukervennlige, innovative produkter og løsninger og dermed sikre en effektiv logistikk og tilgjengelighet. Vi forsøker hele tiden å optimere virksomheten slik at vi kan redusere vårt miljø- og klimaavtrykk. Det gjør vi ved å utvikle nye metoder til fremstilling av produkter og løsninger som krever minimalt med energi og naturressurser, for dermed å redusere de negative miljøkonsekvensene. Vi benytter stål i produksjonen, og det er ett av få materialer som kan gjenbrukes et utall ganger uten at egenskapene går tapt. Resultatet blir et lavere CO2-utslipp i naturen og mindre energisløsing.

Vi forenkler byggingen